X.

Jakab Natália

Cigányok Európában

Óravázlat

Tanítási óra: Cigány népismeret

Készítette: Jakab Natália

Évfolyam: 7-8. évfolyam

Témakör: Cigányok Európában

Az óra anyaga: új anyag feldolgozása

Az óra típusa: új ismeret

Módszer (ek): kooperatív csoportmunka, frontális munka

Tananyagok: saját szövegek, internetes források, ppt, **Szemléltető eszközök:** táblázat, statisztikai adatok, térképek, ábrák, színes filc, ragasztó gondolattérkép, trimino

Célok: Európa cigányságáról alapvető információk elsajátítása. Létszámadatok, nyelv, elnevezés, összekötő kapocs

Helyzetelemzés, reflexió: Jelenleg kerettanterv nem áll rendelkezésre cigány népismeretből az AJKP évfolyamok részére. Az előkészítő osztályokban így főleg más tantárgyakhoz kapcsolódva dolgozunk fel egy-egy cigány népismerettel kapcsolatos témát. Különös figyelemmel a szövegértési, topográfiai, matematikai feladatokra.

Idő	Tevékenység,	Módszer, tartalom, instrukciók	Eszközök	Tantárgyi kapcsolódás	Reflexiók, tapasztalatok
5 perc	Ráhangolódás	<p>Előzetes tudás felmérés – Hol élnek cigányok Európában – jelöld be a térképeden (önálló)</p> <p>Európai roma nő vagyok c. kisfilm alapján (youtube: https://www.youtube.com/watch?v=y3zhBvPn34o)</p>	<p>térkép, filc (Melléklet 1.)</p>  <p>ppt 1-2. dia https://btk.pte.hu/hu/nevtu/d/elektronikus-tananyagok-romologia</p>  <p>Cigányok Európában</p>	történelem, földrajz	

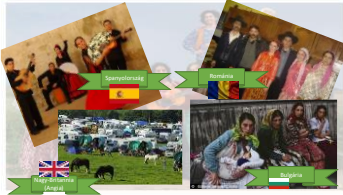
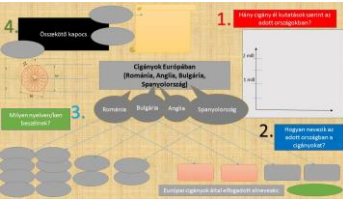
			<p>Cigányok Európában</p> <ul style="list-style-type: none"> • „Erdőszőlő roma női vagyok”-c. film megtekintése Mely országokban élnek cigányok Európában? • Mely országokban élnek ezen kívül szerinted? • Nézzétek meg a csoportban hány országot neveztek meg? 		
<p>10 perc</p>	<p>Mozaik: Diákok 4 fős csoportban dolgoznak, mindenki más –más szempont alapján gyűjti az adatokat</p> <ul style="list-style-type: none"> - létszám - elnevezés - beszélt nyelv - összekötő kapocs <p>tanári monitor</p>	<p>Feladat:</p> <p>Jegyző: Létszám Feladatfelelős: Elnevezés Eszközfelelős: beszélt nyelvek Időfigyelő: összekötő kapocs</p> <p>Minden diák saját kérdését/feladatát kell önállóan megválaszolja/elkészítenie</p> <p>Kérdések:</p> <ol style="list-style-type: none"> 1. A térkép és a táblázat alapján nézd meg, hogy Románia, Anglia, Bulgária és Spanyolország területén hány cigány él! Jelöld diagramon az egyes országok adatait. 2. Keresd meg, hogy Románia, Anglia, Spanyolország és Bulgária területén hogy nevezik a cigányokat? Milyen népelnevezéseket találsz? 3. Milyen nyelven beszélnek/beszélhetnek a romániai, angol, bolgár és olasz cigányok? 4. Mi köti össze az európai cigányságot? Milyen jelképek jelképezik az összetartozást. <p>1. Szöveg elolvasása – térkép elemzése</p>	<p>ppt 3. dia</p>  <p>lyukas gondolattérkép (melléklet 2.), mindenkinek 1-1 db</p>  <p>kivetítő</p> <p>szöveg (melléklet 3), csoportonként 1-1 csomag</p> <p>ppt 4. dia</p>	<p>matematika, magyar nyelv és irodalom, történelem, cigány nyelvek (beás, lovári)</p>	<p>javasolt elnevezések:</p> <p>Káló csoport Zurkoja csoport – Szünlák csoport – Doja csoport</p>

- Táblázat – hány cigány él Eu-ban
- diagram készítés, előre megadott országok alapján a lyukas gondlattérképbe

2. Cigányok elnevezése az adott országban?

tigan, gipsy, gitano, zigauner

1. Románia (țigan)
2. Anglia (gipsy)
3. Spanyolország (gitano)
4. Bolgár (zigansk)

Mely szavakra vezethető vissza?

Csoportosítás:

- görög **atsziganos** „törvénnyel szemben álló”, „kivülálló”, „érinthetetlen”)
- **egyip** – egyiptomi (származás)

3. Milyen nyelven beszélnek az adott országban a cigányok?

Románia (țigan) – román, beás, romani/lovári, magyar

Anglia (gipsy) – romani/lovári, angol

Spanyolország (gitano) – káló (romani), spanyol

Bolgár (ziganski) – romani, bolgár, török, román

4. Európai cigányságot összekötő kapocs (nyelv, zászló, himnusz – 1971-London)

1. nyelv
2. zászló



ppt 5. dia

[ppt, gondlattérkép](#)

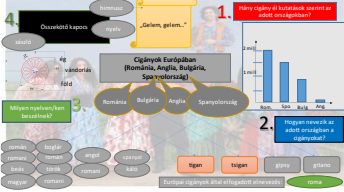
		3. himnusz			
8 perc	Ellenőrzés	<p>Közös ellenőrzés</p> <p>Csoportonként kiválasztott személy válaszol a tanári kérdésre, majd a táblán is megjelenik a helyes megoldás.</p> <p>Válaszadók:</p> <p>Káló csoport – (jegyző)</p> <p>Zurkoja csoport – (feladatfelelős)</p> <p>Szünlák csoport – (eszközfelelős)</p> <p>Doja csoport – (időfigyelő)</p>			
8 perc	Mozaik	<p>Vázlat készítés</p> <p>Lyukas gondolattérkép elkészítése. Miután önállóan elkészítették a gondolattérkép 1-1 részét, elmondják egymásnak a tanultakat. Mindenki saját gondolattérképébe jegyzetel – füzetbe ragasztják.</p>	<p>ppt 6. dia</p> 		
5 perc	Levezetés	<p>Zenefelismerés – játék – Melyik ország zenéjét halljuk? Ki lehet az előadó?</p> <ul style="list-style-type: none"> - spanyol cig zene - szerb cig zene - magyar cig zene - francia cig zene - olasz cig zene - bulgár cig zene 	<p>zenék mp3-ban (ppt – Cigányok Európában 7. dia)</p>		

Táblázat: tipp - ellenőrzés



1. zene

https://1.facebook.com/1.php?u=https%3A%2F%2Fwww.shazam.com%2Ftrack%2F134235307%2Fevlerinin-%25C3%25B6n%25C3%25BC-boyal%25C4%25B1-direk%3Freferrer%3Dshare%26fbclid%3DIwAR1Xkfi_4YkHFQ5bJbD0w3joEnRuQxhtVRiUJ05zgmEYIbAd5UUUjJbkOEg&h=AT1x1qJmTkQxxY4twf2wDE6UHjUtwufXQpOGvknMIb6kdE8pnbj_nLBjF-c_cHbNdWtln_sSL3oVjh2DuLfQ7etDxVHO9h71H9Dh-FKsR0Q_Lf_LMjjizQQ6p_uWCbmebw

			<p>2. zene</p> <p>https://www.shazam.com/rack/483228041/hai-ne-ne?referrer=share&fbclid=IwAR1DVWPJeUxKR5xcGz8jKU7RyXIaSBWKUy8qDOiXZt2vozVH4904bEAqirw</p> <p>3. zene</p> <p>https://www.youtube.com/watch?v=JJlzF0VScnk</p> <p>4. zene</p> <p>https://www.shazam.com/rack/11033130/pelno-mesam?referrer=share&fbclid=IwAR3pSOBNgu2AmSLfmcj7ejNLCQ2gXmHZ9gU5gesuvtsuA1h2FKdojMrIYbg</p> <p>5. zene</p> <p>https://l.facebook.com/l.php?u=https%3A%2F%2Fyoutube.com%2Fwatch%3Fv%3D3FQuHD-</p>	
--	--	--	---	--

			<p>g2IU%26si%3D-y1BJ888GHmxOEZD%26fbclid%3DIwAR3q3EtpjC90DSF_kFcmhSyZdzorEmoObEX4zwGknToMpMpePYmlnTxkg&h=AT1x1qJmTkQxxY4twf2wDE6UHjUtwufXQpOGvknMIb6kdE8pnbj_nLBjF-c_cHbNdWttl_nSL3oVjh2DuLfQ7etDxVHO9h71H9Dh-FKsR0Q_Lf_LMjjizQQ6p_uWCbmebw</p> <p>Táblázat (melléklet 4.)</p>		
4 perc	Házi feladat	<p>További négy európai ország feldolgozása:</p> <p>Feladat: minimum 5 diából álló ppt elkészítése a gondolattérkép szempontjainak segítségével. A ppt-eket következő órán be is kell mutatni.</p>	<p>ppt 8. dia</p>		
5 perc	Értékelés	<p>Saját munka, csoport munka</p> <p>Azt tanultam, hogy....</p> <p>Azt szeretném tudni, hogy....</p>	<p>értékelő lap (melléklet 5.)</p> <p>ppt 9. dia</p>		

					
--	--	--	---	--	--

Mellékletek:

1. Európa országai



2. Lyukas gondolattérkép

4. Összekötő kapocs

1. Hány cigány él kutatások szerint az adott országokban?

2. Hogyan nevezik az adott országban a cigányokat?

3. Milyen nyelven/ken beszélnek?

Cigányok Európában (Románia, Anglia, Bulgária, Spanyolország)

Románia Bulgária Anglia Spanyolország

Európai cigányok által elfogadott elnevezés:

Diagram of a wheel with fractions: $\frac{1}{2}$, $\frac{3}{4}$, $\frac{6}{5}$, $\frac{5}{1}$, $\frac{1}{3}$

Blank graph for population data with y-axis labels: 1 mill, 2 mill

Mellékletek:

3. Tananyagot tartalmazó szöveg

A térképen: cigányok (romák) Európában

2012. szeptember 05., szerda (A földgömb)

A történeti tényezők és a helyi társadalmakban elfoglalt helyzetük miatt a cigányok statisztikai számbavétele sokszor csak erősen vitatható becsléssel adható meg. Ez leginkább sajátos identitásukkal, a többségi csoportokhoz való viszonyukkal, valamint nagyfokú vallási és nyelvi nyitottságukkal magyarázható.

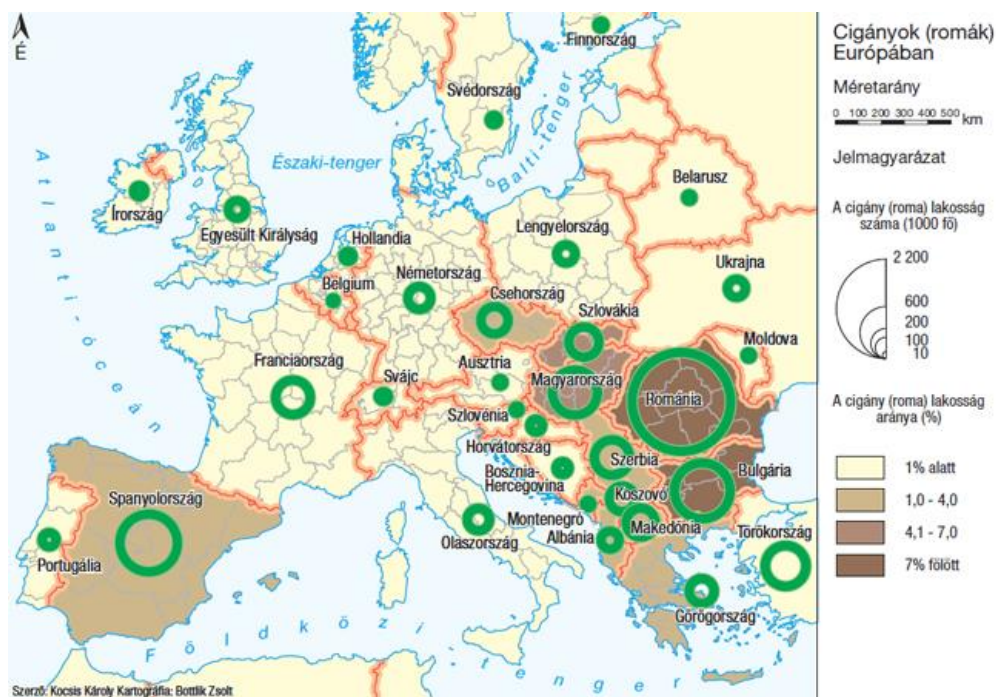

A cigányság - amellett, hogy nem rendelkezik az európai térszerveződés formáival - vallásilag és nyelvileg is igen nyitott környezetére, ezért identitásában sem a vallás, sem a nyelv nem meghatározó tényező (ellentétben a Kárpát-Balkán térség népcsoportjainak többségétől).

Szórványban élnek, etnikai tömbjeik nehezen azonosíthatók, rendkívül változatos képet mutatnak. Szociokulturális kereteik jobbára eltérnek az Európában megszokottól: a legfőbb csoportképző tényező leginkább társadalmi és földrajzi periféria helyzetük. Az európai nemzetivé válás folyamataiba pedig csak nagyon nehezen vagy egyáltalán nem kapcsolód(t)nak be.

A romák többsége (egyebek becslései szerint 6,5 millió fő) Európában él. Túlnyomó részük (71%-uk) a Kárpát-Balkán régió lakója, ahol a térség legnagyobb lélekszámú kisebbségi csoportjaihoz tartoznak.

A Nyugat- és Dél-Európában élő, másfél millióra becsült roma a helyi lakosság csupán 0,4%-át teszi ki. Legnagyobb közösségeik Spanyolországban, Franciaországban és Görögországban élnek. Az Európa keleti felében fekvő egykori szocialista országokban viszont a lakosság majdnem 4%-a cigány (roma) származásúnak tekinthető. Ugyanakkor az itteni, 4,6 millióra becsült cigányság csupán ötöde jelenik meg a hivatalos népszámlálási statisztikákban! Míg Magyarországon, Szerbiában, vagy Bulgáriában 30-50%-uk vallja be egy népszámlálás során származását, Romániában csupán 7-8%-uk. Közben a világ legnagyobb cigány közösségének hazája az ország (s arányuk is magasabb a térség államainak átlagánál). Románia mellett hazánkban, Bulgáriában és Szerbiában is igen jelentős a lélekszámuk, de a helyi lakosságon belüli arányuk Koszovóban és Makedóniában is magas.

A teljes cikket (Bottlik Zsolt: Cigányok, romák Európában. Földgömb, 2016/6.) megtalálhatja az alábbi linken:

https://evfm.elte.hu/media/f7/2e/7336b55d7652dda17f7bcee1853f9f6fea2d775fee13d517cc697d14fb3e/evfm_2012_5b_ciganyok_eu.pdf

Földrajzi elterjedésük és fő csoportjaik

A cigányok ma a világ számos részén megtalálhatók, de legnagyobb számban [Közép-Európában](#) és [Kelet-Európában](#) élnek. A cigányság becsült lélekszáma Európában 7–8,5 millió fő. 2001 körül a cigánynak minősíthetők száma a Kárpát-medencében 2,5 millió fő, akik közül 750.000 erdélyi, 800.000 magyarországi, 900.000 szlovákiai lakos. A fenti becslés alapján a cigányság a Kárpát-medence népességének közel 9%-át, a (magyarok, románok, szlovákok, horvátok után) ötödik legnépesebb etnikumát képezi. Egyes területeken már relatív, máshol abszolút többségbe is kerültek, ilyen területek szinte minden táján előfordulnak a [Kárpát-medencének](#). A [Felvidék](#) népességének 10-15%-át teszik ki a cigányok, ami a helyi [történelmi magyar közösség](#) létszámát meghaladja. [Erdélyben](#) is a 20%-os [magyar népességhez](#) hasonló arányban vannak jelen.

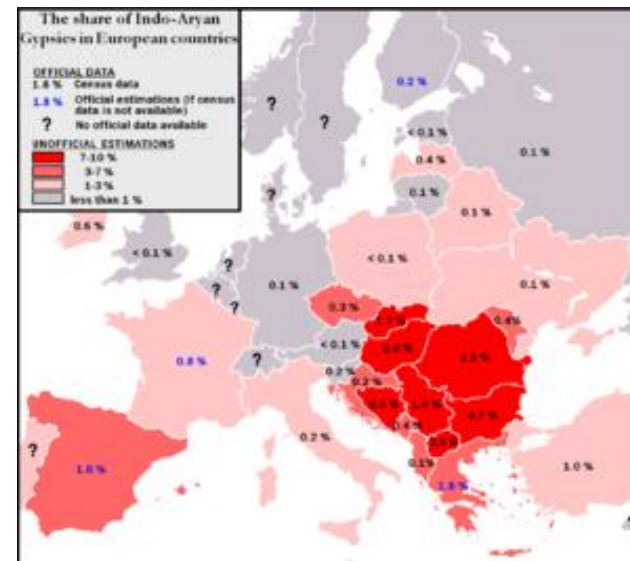

A legnagyobb lélekszámú cigány kisebbség a következő európai országokban található (becsült adatok):

1. ábra: A cigány népesség százalékaránya az európai országokban

 Törökország : kb. 2,0-5,0 millió ^[7]	 Macedónia : 240 000
 Románia : 1,5-2,5 millió ^{[8][9]}	 Csehország : 150-300 000
 Spanyolország : 1,5 millió ^[10]	 Olaszország : 130-160 000
 Franciaország : 1,2-1,3 millió	 Németország : 110 000
 Magyarország : 0,5-1 millió	 Oroszország : 180 000

 Bulgária : kb. 850 000	 Nagy-Britannia - Anglia: 90 000
 Szlovákia : 550 000 ^[15]	 Ukrajna : 50 000
 Szerbia : 147 604	 Bosznia-Hercegovina : 40-100 000
 Görögország : 300 000	 Koszovó : 40 000

Etnikai csoportjaik

A **cigány szó** valószínűleg a kis-ázsiai **Athingan** vagy **Acingan** névből ered. (görög az athinganus szó - eretnekek). A szó valamelyik balkáni nyelvből vagy pedig a **románból (țigan)** került a magyar nyelvbe. Ez a név Dél-kelet Európában, **Bulgáriában (tsigan)**, Olaszországban (zigano) és Portugáliában (cigano), **Spanyolországban (gitano)** terjedt el, Nyugaton és Északon más nevet kaptak a cigányok. **Angliában Gipsy-nek (Egyiptus-ból)**, Franciaországban boheme-nek (Csehországból kerültek oda), Hollandiában, Dániában és Svédországban Tatern-nek vagy Tatern-nek (tatárok) és Heidenen-nek (pogányok), Finnországban mustalainen-nek (fekete) nevezik őket.

A cigányok legfőbb etnikai csoportjai (más felfogás szerint különböző népek):

- [Gitanók](#) vagy kalók (spanyol cigányok) – [Spanyolország](#), [Portugália](#), Dél-[Franciaország](#), [Észak-Afrika](#)
- [Szintók](#) (mánusok, német cigányok) – [Nyugat-Európa](#), [Olaszország](#), [Közép-Európa](#), [Észak-Európa](#)
- [Jenisek](#) (a „vándorlók népe”, svájci cigányok) [Svájc](#) és [Nyugat-Európa](#)
- [Gábor-cigányok](#) (kalapos gáborok) [Erdély](#) és [Kelet-Európa](#)
- [Romnicselek](#) (brit cigányok) – [Egyesült Királyság](#), [Észak-Amerika](#)
- [Vlax cigányok](#) ("oláh-cigányok"): kelderások, lovárik, csurárik, macsvaják stb. – [Délkelet-Európa](#), [Kelet-Európa](#), Közép-Európa, [Amerikai Egyesült Államok](#)
- [Magyarcigányok](#) – Kárpát-medence
- [Beások](#) (rudárik) – Közép-Európa, [Brazília](#)
- [Arliják](#) (horahánók, török cigányok) – Délkelet-Európa, [Törökország](#)
- [Bosák](#) (örmény cigányok) – [Törökország](#)

- [Domok](#) (arab cigányok) – Észak-Afrika, [Közel-Kelet](#)
- [Lúrok](#) és [gorbatok](#) (iráni cigányok) – [Irán](#)
- Luli cigányok - Közép-Ázsia



2. ábra: A cigány etnikai csoportok Európában

Nyelv

A cigány nyelv, vagy romani nyelv az indoeurópai nyelvcsalád tagja, ezen belül a modern nyelvészet szerint az ind nyelvek középső csoportjába tartozik. **Az európai cigányság nyelvét tekintve rendkívül sokszínű.** Általánosságban elmondható, hogy beeszélik az **adott ország nyelvét**, ahol élnek, a **romanit** vagy **más cigány nyelvet** (pl. Magyarországon a **beás**, Spanyolországban a **káló** nyelvet), továbbá más az országban beszélt nyelveket is. Az egyes országok jellemzőik nagyon sokszínűek.

Bulgária

A cigányság szétszórtan él az egész országban, és mint letelepedett lakosság, a leggyakrabban a falvak vagy városok külterületein él kompakt tömbökben. A cigány lakosság hagyományos foglalkozásai a fémmegmunkálás, fa háztartási eszközök készítése, a „szolgáltató művészetek” (zene, tánc, állatok táncoltatása, jóslás), haszonállatokkal való kereskedelem (a leggyakrabban csempészet), húsfeldolgozás, de ugyanígy a koldulás és a lopás (ami különösen a khelderásokra és a lovárikra jellemző) is. **A román/cigányok anyanyelve** bolgár földön a cigány (roma) dialektusok sokasága, a bolgár, a török, vagy a vlah (román) nyelv egyik dialektusa. Rendkívül sokszínű a cigány lakosság hagyományos kultúrája, szokásai és folklórja.¹

Románia

Ha a románokról vagy cigányokról beszélünk, nem egy egységes népeiségről szólunk. A „cigány” vagy „roma” gyűjtőnév alatt **számos csoport található**, amelyek rendkívül differenciáltak. Ezek a csoportok, amelyekből néhány tucat van Romániában a „nemzetség” (kazánkovács, kanalas, medvetáncoltató, selyem- árus, vontatók stb.) nevet viselik. A roma nemzetségek a közelmúltig élesen elkülönültek egymástól, könnyen fel lehetet őket ismerni és jellemezni. Minden nemzetségnek volt saját foglalkozása, ami különbözött a többiek mesterségétől. Majdnem minden nemzetségnek sajátos életmódja volt. A románok között nyelvi és vallási különbségek is voltak. Vannak **romani nyelvet** beszélők (cigány nyelv) – ennek is több nyelvjárása van –, **románul, beásul, magyarul, törökül** stb. beszélők.²

Anglia

A Nagy Britanniában élő cigányok nem rendelkeznek olyan értelemben elkülönült nyelvvel, mint a kelet-európai cigányok. Okely (1983) is beszámolt róla, hogy a cigányok Angliában mindig is interakcióban álltak a nem cigányokkal mesterségeik folytán így elkerülhetetlen volt számukra az angol nyelv használata. Ezért lényegében az **angol nyelv számít a domináns** nyelvnek az angol cigányok körében is. A **romani** nyelv Nagy-Britanniában kétféle dialektusban fordul elő: az

¹ <http://www.balkancenter.hu/pdf/blagoveszt.pdf>

² http://adatbank.transindex.ro/html/cim_pdf449.pdf

egyik a romnimos-nak nevezett nyelvjárás, melyet még Wales-ben beszélnek, a másik pedig az anglo-romany (Acton - Mundy 1999). Az anglo-romany nagyon kevert nyelv, lényegében néhány romani, de főképp angol szavak használatára épül, angol nyelvtani szabályoknak megfelelően.

Spanyolország

A spanyolországi romák hagyományosan kevert nyelve, a **romani szókincsű**, de spanyol nyelvtanú **káló** veszélyeztetett, de még menthetőnek tűnik.

A káló egy különleges nyelv, az Ibériai félsziget romái ugyanis máshogy őrizték meg nyelvüket, mint Európa többi cigánysága. Más helyeken vagy átvették a befogadó ország nyelvét – mint a romungrók Magyarországon –, vagy megőrizték ősi indiai eredetű nyelvüket, a romanit, aminek egyik változata a hazánkban is népszerű nyelvvizsganyelv, a lovári. A spanyolországi romák ezzel ellentétben egy keveréknnyelvet beszélnek, melynek szókincsé romani eredetű, de a nyelvtana teljesen spanyol.

Összekötő kapocs

A transznacionális cigány nemzetiség

A többségi társadalomba beilleszkedett cigány [értelmiség](#) tagjai közül világszerte, így [Magyarországon](#) is egyre többen fedezik fel maguknak újra csoportjuk ősi hagyományait és főleg a cigány nyelvet. Olyanok is elsajátítják, akik a családjuk körében nem beszéltek. A **cigány nyelv** valamennyi cigány csoport egységének legfontosabb kifejezője. A nyelv alapján kialakulóban van a modern kornak megfelelő egységes cigány etnikai kultúra.

Az [1971](#)-es első Roma Világkongresszus fontos mérföldköve lett a határok felett álló közös cigány etnikum fejlődésének. A kongresszuson **zászlót** és **himnuszt** választottak. A kongresszus első ízben ismerte el hivatalosan a cigány nyelvet, megkezdték az egységes nyelv kialakítását, amely napjainkig tart.

Cigány zászló

Az 1971-ben elfogadott cigány nemzeti zászló, közepén a [csakra](#), vagyis életkerék

A hivatalos cigány nemzeti zászló méretei

Már a nemzetközi cigány mozgalmak 1930-as évekbeli megindulásakor megfogalmazódott az igény egy saját zászló megalkotására, mely a mainál egyszerűbb volt, csupán a kék és zöld sávokból állt. A zászlónak azonban ez a korai formája nemzetközileg nem terjedt el. A ma is ismert zászló jóval később, a nemzetközi cigány mozgalmak újjáéledésével az 1971-es Első Roma Világkongresszuson született meg és került elfogadásra. Ekkor jelent meg a zászló közepén a kék és zöld sávokon a vörös kerék, indiai kifejezéssel élve a [csakra](#). A zászlónak ez az új formája gyorsan elterjedt világszerte.

A zászló [szimbolikájában](#) az alsó **zöld** sáv jelenti a földet, a [természetet](#), a konkrét adottságokat, a világi dolgokat. A felső **kék** sáv jelképezi az eget, a végtelent, a lehetőségeket, az isteni gondviselést. A [kerék](#) utalás konkrétan a vándorlásra, illetve általánosabban a világ változására.

A kullók száma a különböző ábrázolásokon változó: nyolc, tizenkettő vagy tizenhat.

- 8: [iránytűhöz](#) hasonló alakja utal a négy fő- és négy alégtájra, azaz "a szélrózsa minden irányára".

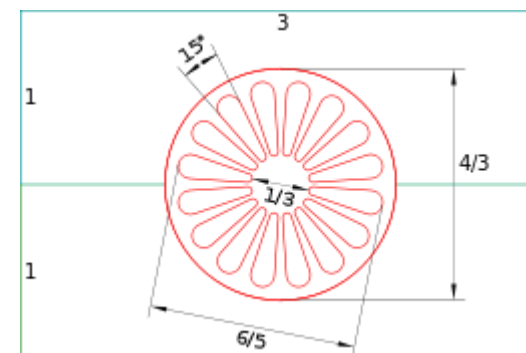

-
- 12: az év tizenkét hónapja, a [Zodiákus](#) tizenkét csillagképe.
 - 16: India zászlajának tizenhat küllős csakrája, mely a [Dharmát](#), azaz az "Örök Törvényt" jelenti úgy is mint társadalmi- valamint természeti- illetve természet feletti, spirituális törvényt.

A kerék [vörös](#) színe utal egyfelől a felkelő és lenyugvó [Nap](#) vörös színére, ezáltal a napszakok változására, az idő múlására. Másfelől jelenti a [vér](#) vörös színét is, mely egyszerre jelképe az [életnek](#) - hiszen a test éltető nedve - és a [halálnak](#) - mint az ártatlan áldozatok oly sokszor kiontott vére.

A nemzetközi cigányság e zászlóval azt kívánja kifejezni, hogy területi széttagoaltsága és kulturális sokszínűsége ellenére egységes nemzetnek tekinti magát. [Címert](#) viszont hivatalosan nem alkottak, ezzel is kifejezván azt, hogy nincs igényük egy adott területhez kötött cigány nemzetállam létrehozására, minden cigány ember annak az államnak az állampolgára, amelyben él.

Cigány himnusz

Opre roma, azaz a nemzetközi cigányhymusz

Az 1971-ben, [Londonban](#) tartott első Roma Világkongresszus a *Gélem, gélem* („Mentem, mentem”) kezdetű [múddalt](#) – a jugoszláviai [Žarko Jovanović](#) *romani nyelven (lovári nyelvjárásban)* írt szerzeményét – fogadta el a cigányság hivatalos [hymuszának](#). A dal gyorsan népszerűvé vált és gyakorlatilag folklorizálódott. Több szövegváltozata is kialakult, valamint dallamát is többféle stílusban, zenei megközelítésben adják elő. Szövegváltozatai nem csak a *romani nyelv* különböző dialektusaiban léteznek, hanem különböző nem cigány nyelveken is (például magyarul, szerbül, románul stb.) Ez utóbbiak általában nem fordítások, hanem önálló alkotások.

A magyarországi cigány hymuszról (*Zöld az erdő*) lásd a [Magyarországi cigányok](#) szócikket!

Jarko Jovanovic Jagdino: Gélem, gélem

– cigány hymusz –

Gélem, gélem lungoné dromená,
uálágyilém báhrálé romená.
Háj, romálé, káthár tumén ávén,
lé cáréná, báhrálé dromená?
//:Háj romálé, háj sáválé://

Mentem, mentem hosszú utakkal,
találkoztam boldog cigányokkal.
Hej, cigányok, honnan jöttök,
mely országból, milyen utakról?
//:Hej cigányok, hej testvérek://

Vi mán szász ék bári fámilijá,
mudárgyálá é kályi légijá.
Áké vréme, ustyi, rom, ákáná,
té butrásza, máj misto kérészú.
Ávén máncá, szá lumáké romá,
háj té phutrász lé románé dromá!
//:Háj romálé, háj sáválé://

Nekem is volt nagy családom,
megülte a fekete légió.
Itt az idő, keljete fel, cigányok,
jól tesszük, ha összefogunk.
Gyertek velem, világ cigányai,
nyissuk meg a cigányok útjait!
//:Hej, cigányok, hej, testvérek://

First system of musical notation for 'Gélem, gélem'. It consists of a vocal line and a piano accompaniment line. The vocal line has lyrics: Gé - lem, gé - lem hu - goné - dromé - ná. uálá - gyi - lé - m bá - hrá - lé - romé - ná. The piano accompaniment features a steady bass line and chords in the right hand.

Second system of musical notation. The vocal line continues with: Háj - romá - lé, ká - thár - tu - mén - á - vén, lé - cáré - ná, bá - hrá - lé - dromé - ná? The piano accompaniment continues with similar harmonic support.

Third system of musical notation. The vocal line has: //:Háj - romá - lé, háj - sá - vá - lé://. The piano accompaniment concludes the first phrase.

Fourth system of musical notation, which is a repeat of the first system. It begins with the vocal line: Gé - lem, gé - lem hu - goné - dromé - ná. uálá - gyi - lé - m bá - hrá - lé - romé - ná.

Mellékletek:

4. Zenefelismerés – táblázat

Sorszám	Ország
1.	
2.	
3.	
4.	
5.	
6.	

Mellékletek:

5. Értékelő lap

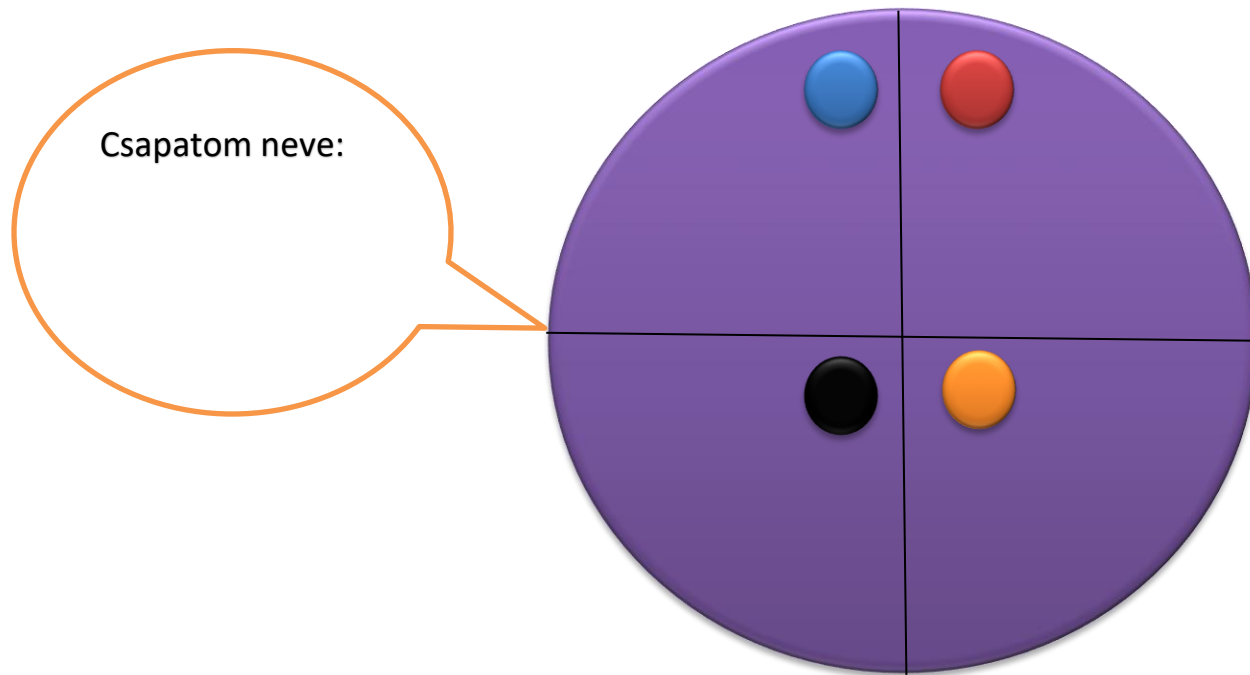

Csapatom neve:

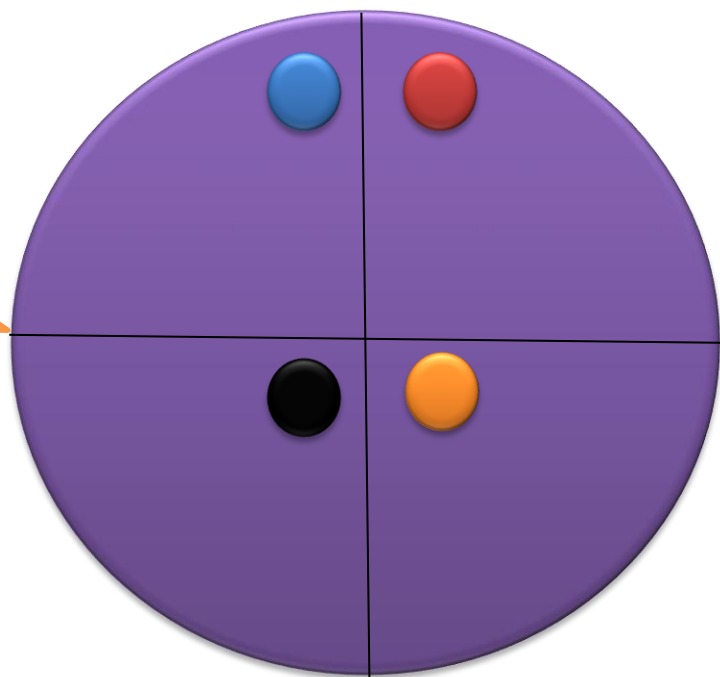

Csapatom neve:

